

SOLID STATE DIGITAL ENERGY SAVING TOASTER
PRINCE CASTLE MODEL NO. 411-SDFM4TCE SERIES



This equipment chapter is to be placed in the toasters section of your *Equipment Manual*.

**MANUFACTURED FOR
MCDONALD'S®
BY
PRINCE CASTLE INC.
355 KEHOE BLVD.
CAROL STREAM, IL. 60188 USA
PHONE 1-630-462-8800
TOLL FREE NUMBER
1-800-323-2930
FAX:1-630-462-1460**



WARRANTY	Page 1
SIDE VIEW	Page 2
FRONT VIEW	Page 3
REAR VIEW	Page 3
INTERNAL VIEW	Page 4
EQUIPMENT SET-UP	Page 5
PROGRAMMING	Page 6
CLEANING	Page 8
TROUBLESHOOTING	Page 8
WIRING DIAGRAM	Page 9
FRENCH TRANSLATION.....	Page 10

LIMITED WARRANTY

This product is warranted to be free from defects in material and/or workmanship for a period of (2) years from date of original installation not to exceed 30 months from date of shipment from our factory. Printed circuit boards and platen are warranted for a period of (3) years from date of original installation not to exceed 42 months from date of shipment from our factory. Any part or component which proves to be faulty in material and/or workmanship within the warranty period will be replaced or repaired without cost to the customer for parts or labor. (At the option of Prince Castle, Inc.)

This warranty is subject to the following exceptions/conditions:

- Any use of Non-genuine Prince Castle spare parts voids this warranty, and all work must be performed by an authorized Prince Castle Service Agent.
- All labor should be performed during regular working hours. Overtime premium will not be covered.
- Travel charges are limited to 100 miles (200 km) round trip, 2 hours travel time, one trip per repair.
- Damage caused by carelessness, neglect, and/or abuse (e.g., using wrong current, dropping, tampering with or altering electrical components, or improper cleaning) is not covered.
- Equipment damaged in shipment, by fire, flood or an act of God.

This manual is for the exclusive use of licensees and employees of McDonald's Systems, Inc.

SIDE VIEW

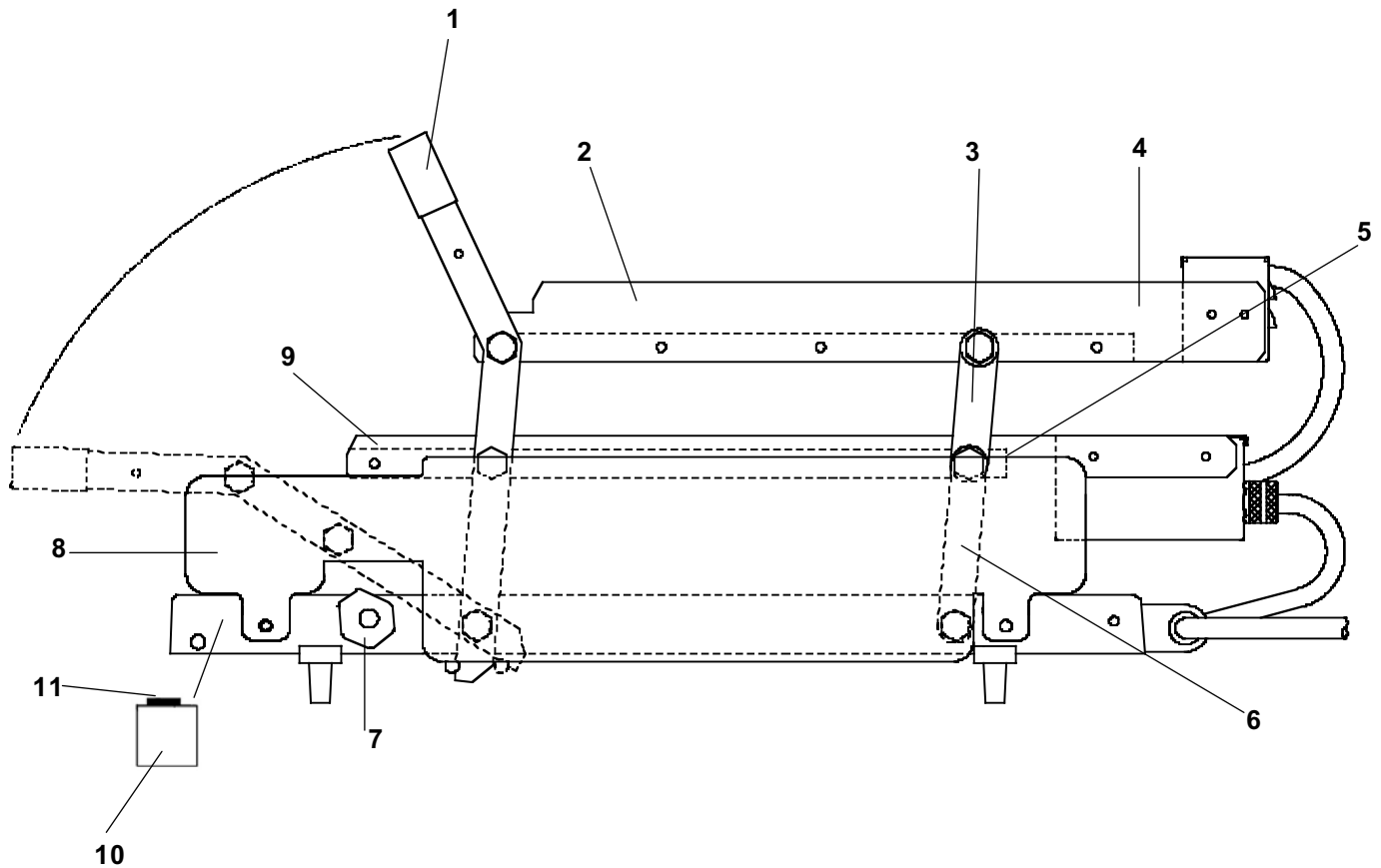

PARTS LIST

ITEM	PART NUMBER	DESCRIPTION
1	411-149S	Handle and Lever Assy.
2	411-441	Right Hand Upper Bun Fence
	411-440	Left Hand Upper Bun Fence
3	411-461S	Upper Rear Lever Assy.
4	411-378	Upper Rear Bun Fence
5	411-381	Lower Rear Bun Fence
6	411-459S	Lower Rear Lever Assy.
7	411-137	Right Hand Stop Block
	411-138	Left Hand Stop Block
8	411-692	Side Panel, Right Hand
	411-257	Side Panel, Left Hand
9	411-379	Right Hand Lower Bun Fence
	411-380	Left Hand Lower Bun Fence
10	78-232S	Rotary Switch Timer Assy.
11	70-050S	Knob
Not Shown	95-1312S	Switch Cable Assy.
Not Shown	411-114	Safety Latch
Not Shown	411-744	Bun Board

FRONT VIEW

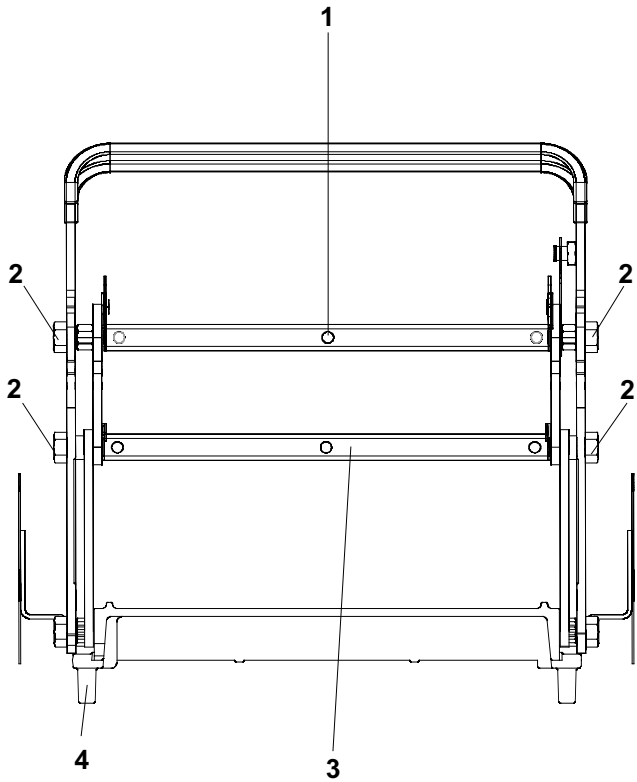

PARTS LIST

ITEM	PART NUMBER	DESCRIPTION
1	411-483S	Upper Platen 230V
2	411-60	Front Upper/Lower Platen Stud
3	411-486S	Lower Platen 230V
4	89-959S	Foot (Pkg. of 4)
Not Shown	212-491S	Release Sheets (Pkg. 2)
Not Shown	411-239S	Front Clip, Upper
Not Shown	411-240S	Front Clip, Lower

REAR VIEW

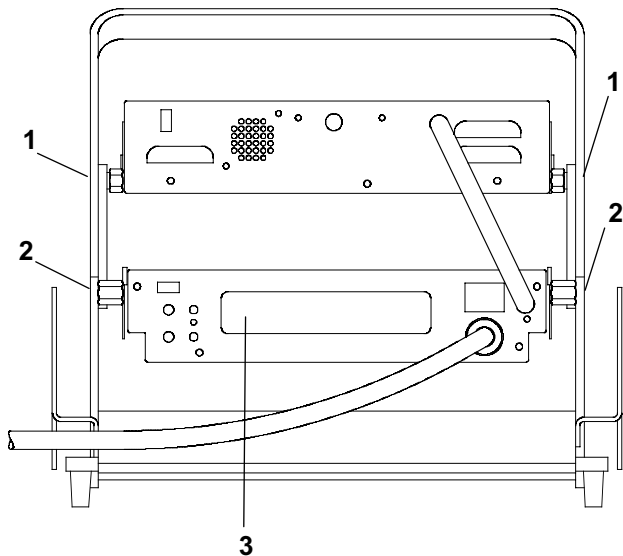

PARTS LIST

ITEM	PART NUMBER	DESCRIPTION
1	411-147S	Rear Upper Platen Stud
2	411-61S	Rear Lower Platen Stud
3	411-707	Overlay

INTERNAL VIEW UPPER CONTROL BOX

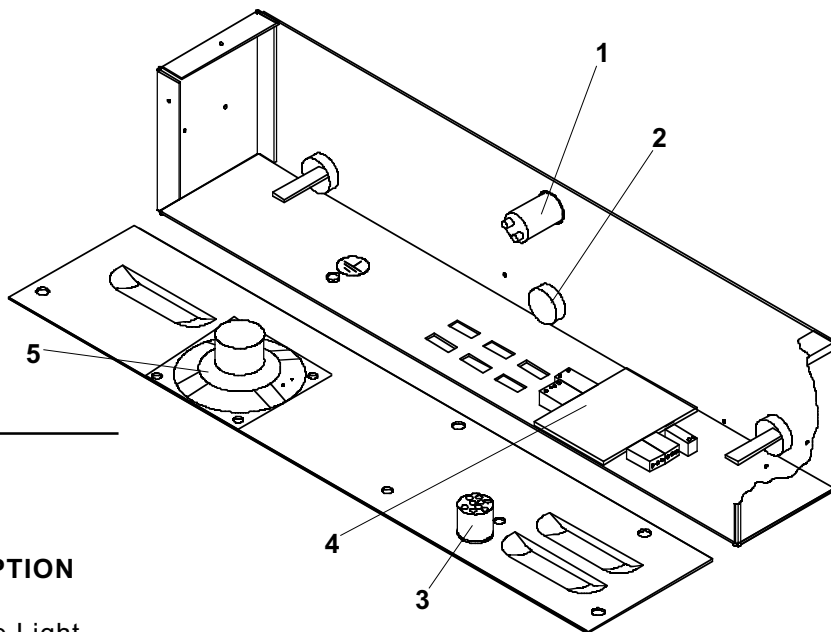

PARTS LIST

ITEM	PART NUMBER	DESCRIPTION
1	213-257S	Bun Done Light
2	411-731S	Upper Probe
3	411-662S	Interconnect Cable
4	411-14S	Interconnect Board
5	735-61S	Speaker

INTERNAL VIEW LOWER CONTROL BOX

PARTS LIST

ITEM	PART NUMBER	DESCRIPTION
1	65-058S	Relay, Lower & Upper
2	411-731S	Lower Probe
4	78-166S	Rocker Switch
5	411-427-08S	Control PCB 220-230V

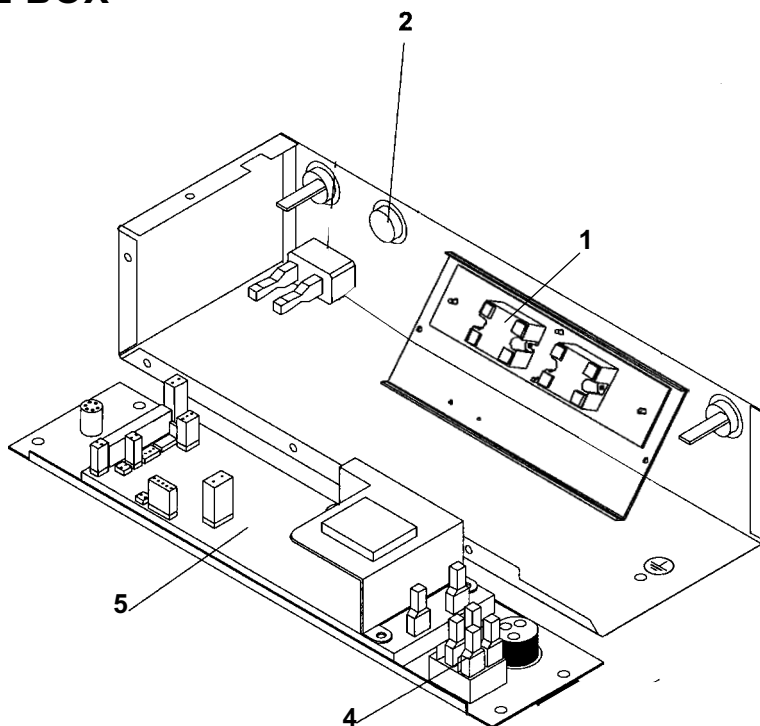

SYMBOLS & TERMS

C - - A Toaster is set on Celsius.

F - - A Toaster is set on Fahrenheit.

AL - Alarm Level setting 1-4.



Sound Button: Used with timer button and temperature button to set alarm level.



Timer Button: Used to view time in run mode. Used to set time in program mode.



Temperature Button: Used to view set point temperature in run mode, and used to set the set point temperature in program mode.



Up Arrow: Used to set time, sound and temperature in program mode.



Down Arrow: Used to set time, sound, and temperature in program mode.

ENERGY SAVING MODE

To conserve energy during non-toasting periods, pull the toaster handle down, so that the timing cycle activates. When the audio alarm goes off, indicating that the toasting time is complete, **DO NOT** pull the handle up. Allow the audio alarm to sound until the alarm shuts off, the display will alternately flash "**Stand**" and "**By**", **indicating** the toaster is in the energy savings mode. The toaster platens will continue to maintain the programmed operating temperature, raising the toaster handle will put the toaster back into the operation mode.

FACTORY PRE-SET

Prince Castle's Solid State Digital Display toasters are pre-set at the factory.

The toaster's temperature is pre-set and calibrated to 215°C.

SET-UP

1. Refer to the nameplate on the control box for the proper operating voltage. Connect the toaster to a grounded receptacle that matches the nameplate voltage information. Press the power switch to the on position, allow the unit 30 minutes to reach

operating temperature.

2. The toaster is factory-set to display temperatures reading in Celsius. When the toaster is turned on, the digital display on the control box will read C--A for Celsius, and the "A" will begin to count down 9 seconds. During this countdown, you can change the temperature display from Celsius to Fahrenheit

figure 1

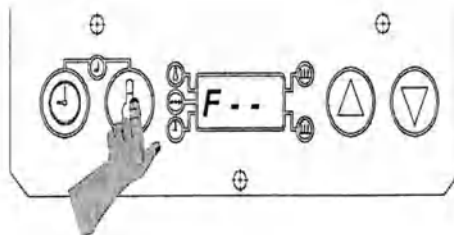

readings. To change temperature display, press and hold the temperature button for six seconds. See figure 1.

3. During the pre-heat cycle, the display will read - L O -. When the platen temperature reaches

figure 2

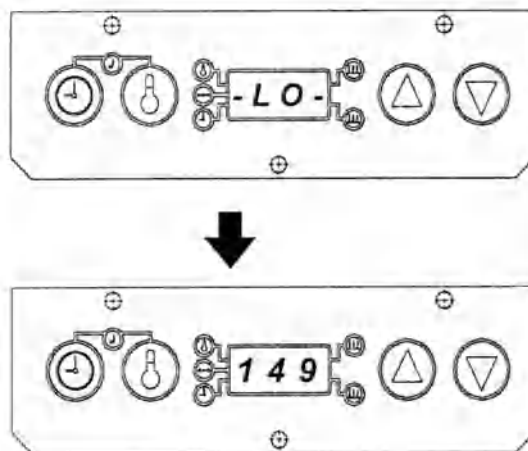

149°C (300°F), the display will begin to show the actual platen temperatures throughout the toasting cycles. See figure 2



Sound Level Adjustment

The audio alarm has four sound levels.

1. Press and hold the time button and temperature buttons simultaneously. The display will show the current sound level. The toasters are factory set at level 4, and the display will read, **AL 4** for Alarm

figure 3

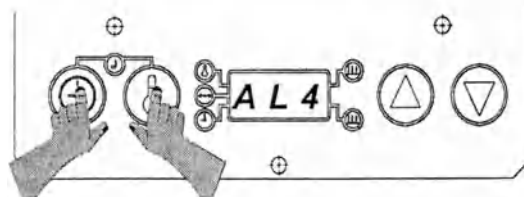

- While holding the time and temperature buttons, press the up or down arrow buttons to adjust the sound level. A continuous tone will sound. Release all buttons when the desired sound level is reached. The display will show the current sound level. See figure 4.

figure 4

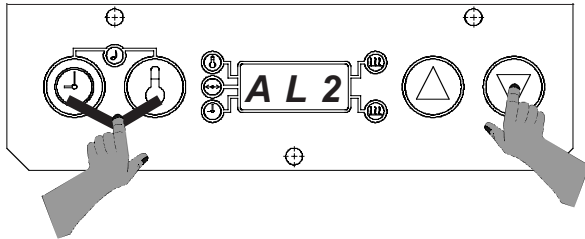

VIEW SET POINT TEMPERATURE

- Press and release the temperature button. (Do not hold for more than 6 seconds.) A beep will sound, the temperature indicator will turn on, and the display will show the set point temperature for three seconds. The display will then change to show the actual temperature. See figure 5.

figure 5

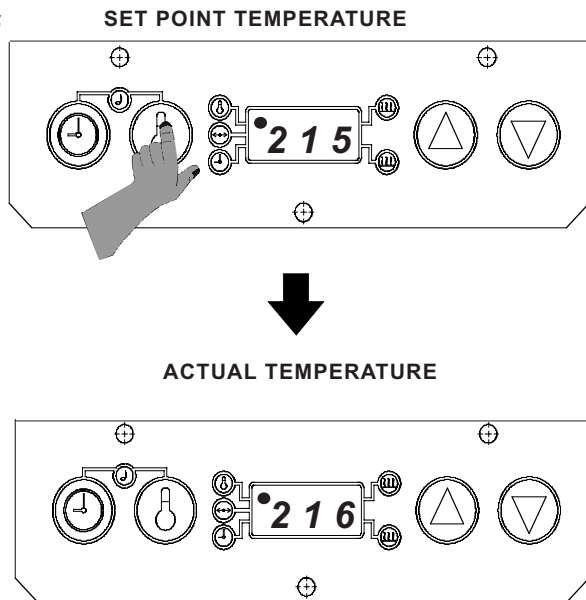

VIEW TIMER SETTING

- Press and release the time button. (Do not press the time button for more than 6 seconds.) The set time will be displayed for three seconds. If the timer is activated and is in a countdown sequence, the time remaining will be displayed, and will continue to countdown to zero. After three seconds, the display will change to show actual platen temperature. See figure 6.

figure 6

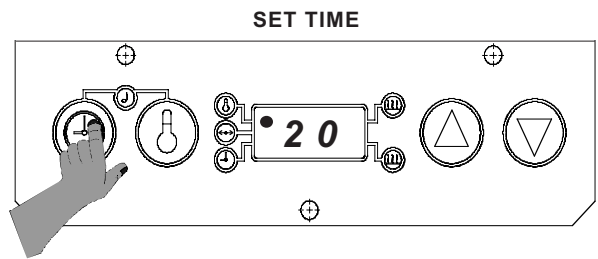

PROGRAMMING

The programming modes are used for setting individual set point temperature, and setting toast times.

Programming the Set Point Temperature

- Press and hold the temperature button for six seconds. A beep will sound, the temperature indicator light will blink, and the display will show the current set point temperature. See figure 7.

figure 7

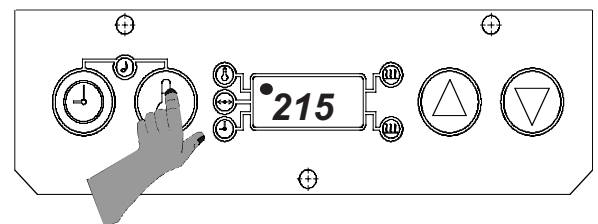

- To change the set point temperature, use the up or down arrow. Once the desired temperature is displayed, press the temperature button to store the new setting. See figure 8.

figure 8

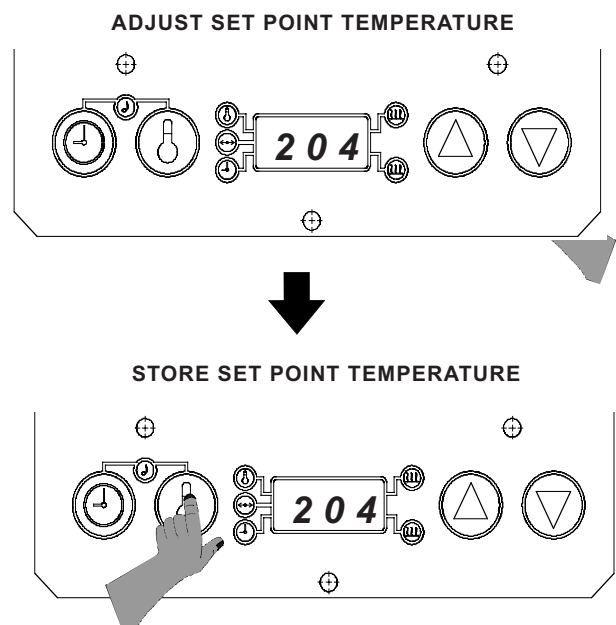

displayed, press the temperature button to store the new setting. See figure 8.

- To cancel the set point programming mode at any time, press and release the time button. The

figure 9

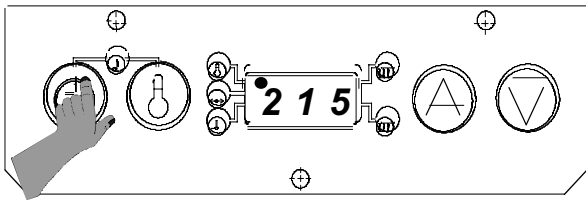

display will change to show the actual platen temperature. See figure 9.

Programming Toast Times

- The toaster has three timers which can be programmed from 5 to 240 seconds. These times are preprogrammed:

TIMER	DESCRIPTION	PRESET TIME
A	Normal	35 sec.
B	Muffin	70 sec.
C	Option	105 sec.

To select a timer, turn the rotary switch to the appropriate timer. The display will show the current programmed time.

figure 10



- To change programmed time, press and hold the time button for 6 seconds. A beep will sound and the time indicator light will flash. Release the time button to show the current toast time.

figure 11

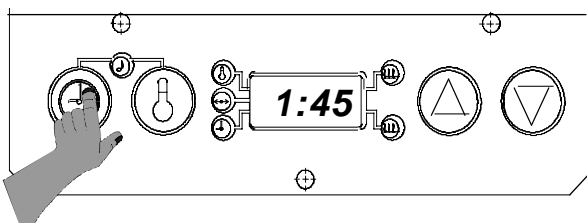

NOTE: The display reads in minutes and seconds, so 105 seconds, displays as 1:45.

- Use the up and down arrow buttons to set the desired toast time. When the desired time is reached, press and release the time button to store the new time.

Repeat these steps for each timer.

- To cancel the time set function at any time, press and release the temperature button. The time indicator light will turn off, and the display will change to show the actual platen temperature.

SETTING STOP BLOCKS

Stop blocks allow for proper crush when toasting buns. The toaster leaves the factory with the stop blocks set on R/Q.

Dual stop blocks allow you to switch back and forth from Reg/Qtr. bun and Big Mac Bun toasting, or Rib bun or Rye bun toasting.

- Ensure the stop blocks are on the correct setting. There are (6) combination Stop Block Settings:

- | | |
|-----------------|-----------------|
| 1. R/Q / MAC | 4. RIB / RYE |
| 2. R/Q+ / MAC + | 5. RIB+ / RYE + |
| 3. R/Q- / MAC - | 6. RIB- / RYE - |

THE (+) SETTING IS FOR BUNS THAT ARE CUT TOO THICK. THE (-) SETTING IS FOR BUNS CUT TOO THIN. FOR NORMAL SIZE BUNS DO NOT USE (+) or (-) SETTINGS.

[R/Q = REG/QTR]

- Rotate stop blocks by hand to the desired combination bun setting listed above.
- View the stop block setting selected through the index window bracket, which is located over the

figure 12

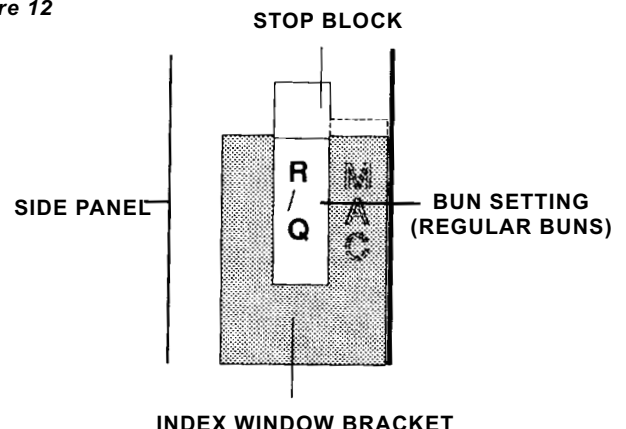

left stop block. See figure 13

- To switch between the two types of buns per your stop block setting, locate the selector lever on the front of the toaster frame. Move the lever left or right to switch back and forth between the combination setting. See figure 13.

figure 13

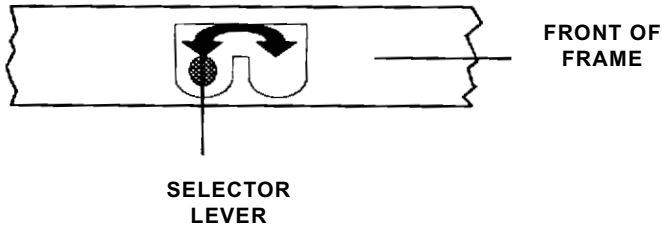

BUN BOARD ADJUSTMENTS

- Push or pull the bun board handle to desired notched setting as indicated by graphics stamped on top of bun board. See figure 13.
- Bun board graphics are:
 FRONT = REG, RYE, QTR HEELS
 REAR = BIG MAC, (CROWNS) AND RIB HEELS

figure 13

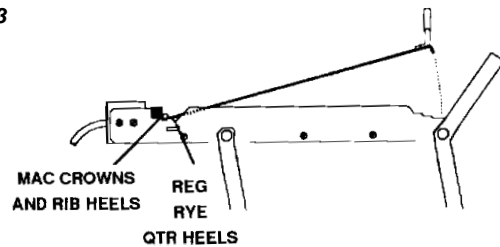

CLEANING

- Press the power switch to the off position.
- Unplug toaster.
- Allow toaster and platens to cool down.
- Wipe entire platen with clean, damp grill cloth. Full toaster cleaning must be done in the morning when toaster is cold. See your *Planned Maintenance Card* for proper cleaning procedures.

IMPORTANT: Do not drape cord over hot toaster bun board or platen. This will cause cord to burn.

TROUBLESHOOTING GUIDE

PROBLEM	CAUSE	SOLUTION
Platen loose.	Platen bolts loose.	Tighten platen bolts.
Buns being crushed.	Stop blocks not adjusted properly. Warped bun trays.	Adjust stop blocks. Straighten or replace bun trays. Contact Bakery.
No Display.	Fuse Defective.	Check fuse with ohmmeter, reading should be 1-2 ohms.

WIRING DIAGRAM

411-690 REV. --

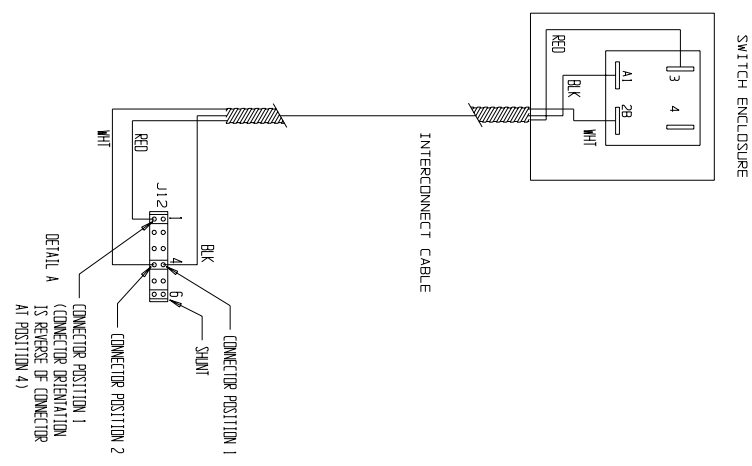
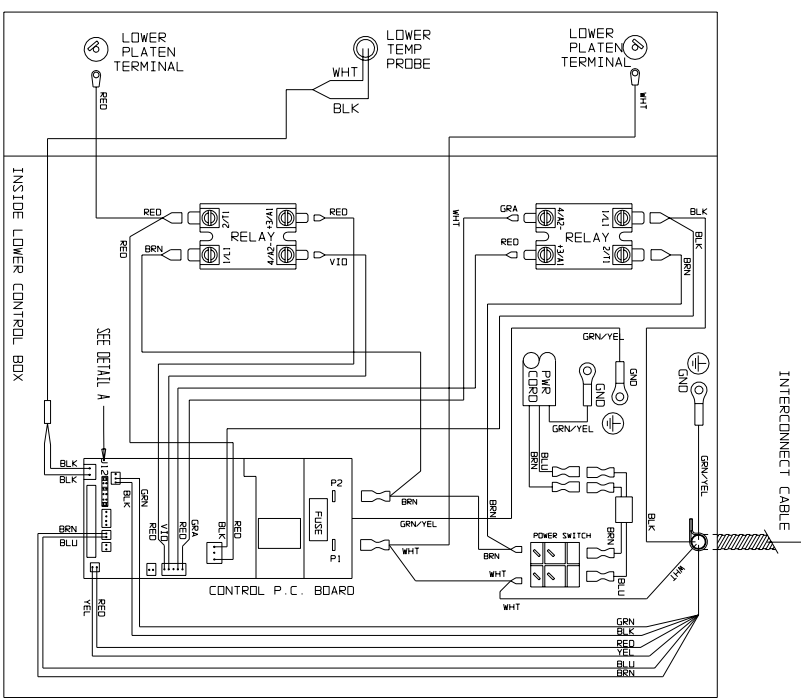
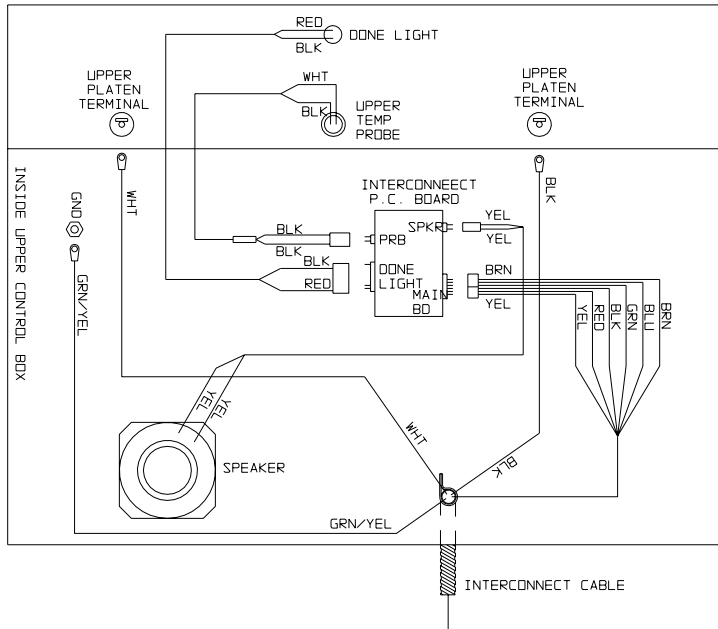

SYMBOLES ET TERMES

- C -- A** Le grille-pain est réglé sur Celsius.
F -- A Le grille-pain est réglé sur Fahrenheit.
AL - Réglage du niveau d alarme 1-4.



Touche de son : utilisée avec la touche de minuterie et la touche de température afin de fixer le niveau d alarme.



Touche de minuterie : utilisée pour examiner la durée en mode opération. Utilisée pour fixer la durée en mode programme.



Touche de température : utilisée pour examiner la température de point de repère en mode opération, et utilisé pour fixer la température de point de repère en mode programme.



Flèche ascendante : utilisée pour fixer la durée, le son et la température en mode programme.



Flèche descendante : utilisée pour fixer la durée, le son et la température en mode programme.

PRE-REGLAGE EN USINE

Les grille-pain Prince Castle à affichage numérique d état solide sont pré-réglés en usine.

La température est pré-réglée et étalonné à 215°C.

INSTALLATION

1. Se référer à la plaque d identification sur la boîte de commandes afin de connaître la tension correcte de fonctionnement. Raccorder le grille-pain à une prise de courant mise à la terre qui corresponde à l information sur la tension, indiquée sur la plaque d identification. Appuyer sur l interrupteur d alimentation pour le mettre en position **MARCHE**, et laisser l appareil 30 minutes en opération afin qu il atteigne sa température de fonctionnement.
2. Le grille-pain est pré-réglé en usine afin d afficher des relevés de température en Celsius. Lorsque le grille-pain est allumé, l affichage numérique sur la boîte de commandes sera **C -- A** pour les Celsius, et le "A" commencera à décompter 9 secondes. Pendant ce décompte, vous pouvez changer l affichage de température des Celsius en Fahrenheit. Pour changer l affichage de température, appuyer et maintenir la touche de température pendant six secondes. Voir la figure 1.

figure 1

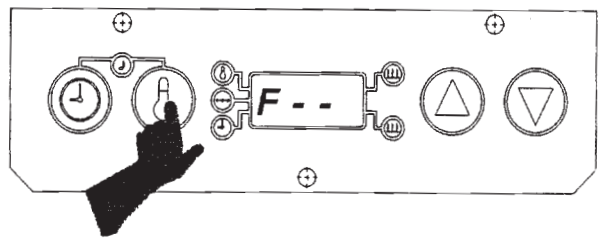

3. Pendant le cycle de préchauffage, l affichage indiquera **L O -**. Lorsque la température des plaques atteint 149°C (300°F), l affichage commencera à indiquer les températures réelles des plaques pour tous les cycles de toasting. Voir la figure 2.

figure 2

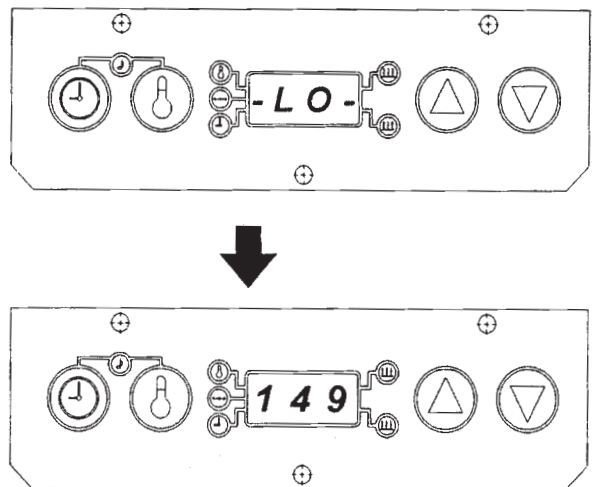

Réglage du niveau du son



L alarme sonore possède quatre niveaux.

1. Appuyer et maintenir simultanément les touches de durée et de température. L affichage indiquera le niveau de son en cours. Les grille-pain sont pré-réglés en usine au niveau 4, et l affichage indiquera **AL 4**, ce qui signifie Niveau d Alarme 4. Voir la figure 3.

figure 3

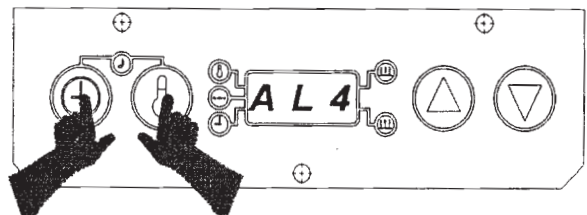

2. Tout en maintenant les touches de durée et de température, appuyer sur les touches de flèche ascendante et flèche descendante afin de fixer le niveau sonore. Une tonalité continue se fera entendre. Relâcher toutes les touches lorsque le niveau de tonalité désiré est atteint. L'affichage indiquera le niveau sonore en cours. Voir la figure 4.

figure 4

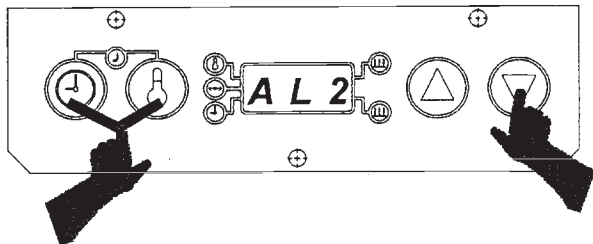

EXAMEN DE LA TEMPERATURE DE POINT DE REPERE

1. Appuyer et relâcher la touche de température. (Ne pas la maintenir pendant plus de 6 secondes). Un bip se fera entendre, l'indicateur de température s'allumera et l'affichage indiquera la température de point de repère pendant trois secondes. L'affichage changera ensuite afin d'indiquer la température en cours. Voir la figure 5.

figure 5

REGLAGE DE LA TEMPERATURE DE POINT DE REPERE

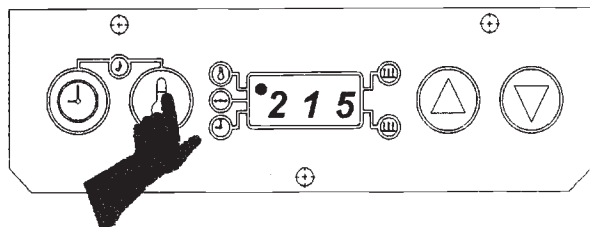

TEMPERATURE EN COURS

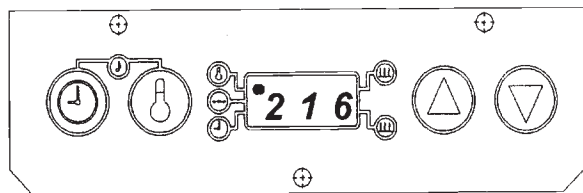

EXAMEN DU REGLAGE DE MINUTERIE

1. Appuyer et relâcher la touche de durée. (Ne pas appuyer pendant plus de 6 secondes). La durée réglée s'affichera pendant trois secondes. Si la minuterie est activée et en séquence de décompte, la durée restante sera affichée, et continuera de décompter jusqu'à zéro. Après trois secondes, l'affichage changera afin d'indiquer les températures présentes de plaque. Voir la figure 6.

figure 6

REGLAGE DE LA DUREE

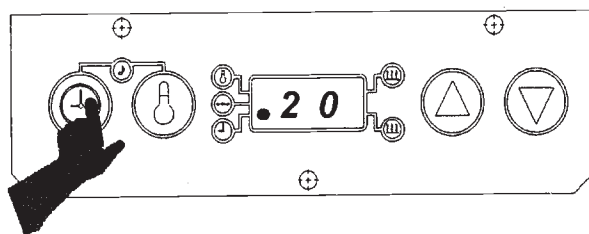

PROGRAMMATION

Les modes de programmation sont utilisés pour fixer la température des points de repère individuels, et pour fixer les durées de toasting.

Programmation de la température des points de repère

1. Appuyer et maintenir la touche de température pendant 6 secondes. Un bip se fera entendre, la lumière de l'indicateur de température clignotera et l'affichage indiquera la température du point de repère en cours. Voir la figure 7.

figure 7

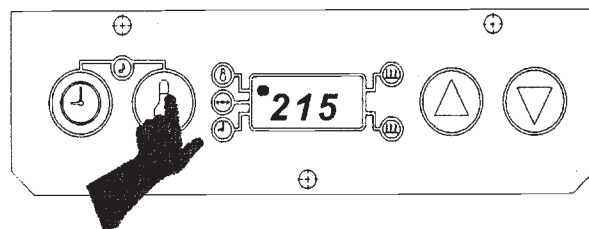

2. Pour changer la température du point de repère, utiliser les flèches ascendante et descendante. Une fois que la température désirée est indiquée, appuyer sur la touche de température afin de mettre en mémoire le nouveau réglage. Voir la figure 8.

figure 8

REGLAGE DE LA TEMPERATURE DE POINT DE REPERE

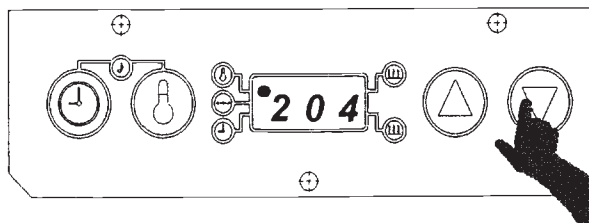

MISE EN MEMOIRE DE LA TEMPERATURE DE POINT DE REPERE

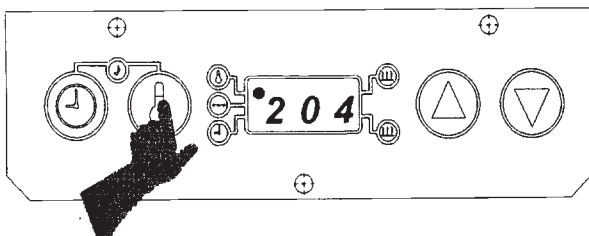

3. Pour annuler le mode de programmation du point de repère à n importe quel moment, appuyer et relâcher la touche de durée. L'affichage changera pour indiquer la température de plaque en cours. Voir la figure 9.

figure 9

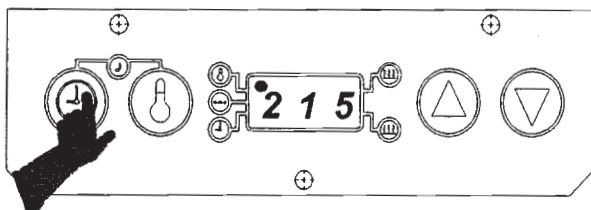

Programmation des durées de toasting

1. Le grille-pain a trois minuteurs qui peut être programmé de 5 à de 240 seconde. Ces temps sont préprogrammés:

TIMER	DESCRIPTION	PRESET TIME
A	Normal	0:35
B	Muffin	1:10
C	Option	1:45

Pour choisir un minuteur, tourner le commutateur rotatif au minuteur correspondant. L'exposition montrera le courant le temps programmé

figure 10

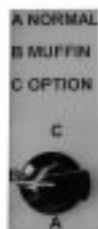

2. Pour changer le temps programmé, appuyer et tenir le bouton de temps pour de 6 seconde. Une sonnerie semblera et l'indicateur de temps clignotera. Relâcher le bouton de temps pour montrer le temps de pain grillé actuel.

LA NOTE: L'exposition lit dans les minutes et les secondes, donc les expositions de 105 seconde comme 1:45.

figure 11

MISE EN MEMOIRE DE LA NOUVELLE DUREE

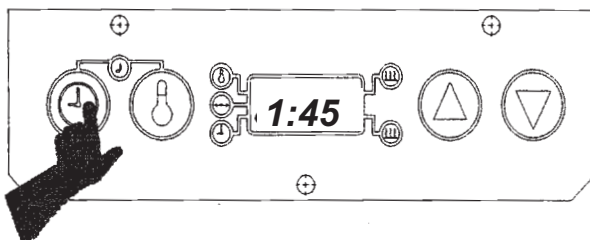

3. Utiliser les en haut et boutons de flèche descendante pour régler le temps de pain grillé désiré. Quand le temps désiré est atteint, appuie et relâcher le bouton de temps pour emmagasiner le nouveau temps.

Répéter ces étapes pour chaque minuteur.

4. Pour annuler la fonction de série de temps à tout moment, appuyer et relâcher le bouton de température. Le voyant de signalisation de temps tournera de, et l'exposition changera pour montrer la température de rouleau porte-papiers véritable.

REGLAGE DES BLOCS D ARRET

Les blocs d arrêt permettent un maintien correct lorsque l on grille des petits pains. Le grille-pain quitte l usine avec les blocs d arrêt réglés sur le numéro trois. Les blocs d arrêt se situent vers l avant du grille-pain sur les côtés droit et gauche de la base. Pour augmenter le maintien, fixer les blocs d arrêt sur le numéro 2. Pour diminuer le maintien, fixer les blocs d arrêt sur le numéro 4. Voir la figure 13.

figure 13

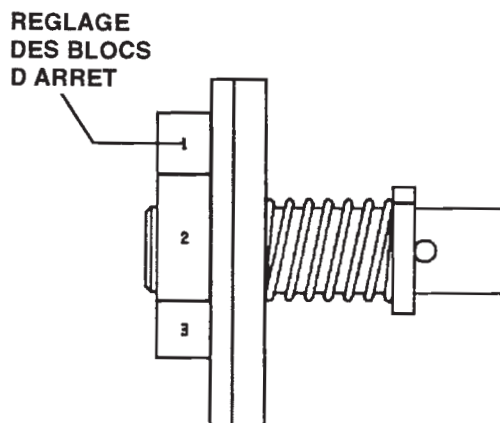

IMPORTANT: Les blocs d arrêt sont réglés sur le chiffre qui touche le levier. L exemple dans la figure 13 indique un réglage de bloc d arrêt de 1.

1. Pour changer le réglage du bloc d arrêt, abaisser le bloc d arrêt droit et retirer la cheville d arrêt. Tourner le bloc d arrêt jusqu'au réglage correct.

NETTOYAGE

1. Placer l'interrupteur d'alimentation en position ARRET.
2. Débrancher le grille-pain.
3. Laisser le grille-pain et les plaques se refroidir.
4. Essuyer entièrement les plaques avec un chiffon pour grill propre et humide. Le nettoyage entier du grille-pain doit s'effectuer le matin lorsque le grille-pain est froid. Examiner votre *Carte de Planification d'Entretien* afin de connaître les procédures correctes de nettoyage.

IMPORTANT: Ne pas enrouler le fil autour du panneau ou des plaques de grille-pain pour petits pains lorsqu'ils sont chauds. Le fil pourrait brûler,

GUIDE DE DÉPANNAGE

PROBLÈME	CAUSE	SOLUTION
Platine mal attachée.	Boulons de platine desserrés.	Serrer les boulons de platine.
Petits pains écrasés.	Blocs de butée non réglés correctement. Plateaux à petits-pains gauchis Petits pains coupés incorrectement.	Régler les blocs de butée. Redresser ou remplacer les plateaux à petits pains Contacter la boulangerie.
Aucun affichage.	Fusible défectueux.	Vérifier le fusible avec un ohmmètre. La lecture doit être de 1-2 ohms



Pictures and additional
information:
Corresponding Chapter of
Equipment Manual

When
Weekly

Tools
*McD Bun Toaster Release
Agent (HCS), customer
paper napkins or paper
towels, protective gloves,
257 cleaning tool.*

Toasters

Prince Castle: Bun Toasters

Precaution

During some checks, live electrical circuits will be exposed, and hot toasting surfaces will be uncovered.

Hazard Communication Standard (HCS) – The procedures on this card include the use of chemical products. These chemical products will be highlighted with bold face letters followed by the abbreviation (HCS) in the tools portion of the procedure. See the Hazard Communication Standard (HCS) Manual for the appropriate Material Safety Data Sheet(s) (MSDS)

Applying Bun Toaster Release Agent

IMPORTANT: Use only McD Toaster Release Agent on bun toasters. Other products may damage bun toasters.

1. Dust all loose crumbs from toaster surfaces.
2. Toaster platens must be well rinsed and dry. McD Bun Toaster Release Agent may be applied to hot toaster platens. Before applying to hot platens, put on protective gloves.
3. To coat top platen surface, thoroughly wet a clean, folded customer napkin or paper towel, with Release Agent.
4. Rub a generous amount of Release Agent over entire surface of a platen until well coated. Use protective gloves and No. 257 cleaning tool.
5. Repeat steps 2 and 3 for other platens, including undersides.

IMPORTANT: Platen undersides and difficult to reach areas can be coated by placing a folded customer napkin or paper towel with Release Agent on No. 257 cleaning tool to apply Release Agent to platen surface.

IMPORTANT: Do not wipe toaster with a damp cloth after Release Agent is applied. This removes Release Agent and causes sticking.

6. If sticking occurs between weekly applications, reapply Release Agent using steps 1-4.

IMPORTANT: Toaster does not need to be recleaned or cooled down before applying Release Agent.

IMPORTANT: Reapply Release Agent weekly, while toaster is cold between monthly cleaning, to all platen surfaces.

When
Monthly

Tools



Digital thermometer with
surface probe.

Check Calibration of Temperature

IMPORTANT: Do not perform this procedure until the toaster has been on for at least 45 minutes and temperature has stabilized. Do not use the toaster during this 45-minute period.









1. Place the rear of the bun board on top of the control box and place the rest of the bun board on top of the platen.

NOTE: On dual platen toasters (411 & 416), the bun board is only required for use on the top platen.

2. On dual platen toasters, use   to select the platen to be calibrated.
3. Center the digital thermometer on the front edge of the platen. When the corresponding LED on the control panel turns on, immediately record the digital thermometer temperature reading.

NOTE: On dual platen toasters (411 & 416), perform step 2 on the lower platen first, then the upper platen.

IMPORTANT: If the temperature reading on the platen is greater than +/- 3°C (+/-5°F) compared to the toaster temperature display, proceed with step 3 to perform calibration. If temperature reading is within range, toaster is functioning properly and does not require calibration.

4. Enter the calibration mode by pressing and holding    for 6 seconds. A beep will sound and the LED next to the calibration symbol will turn on. Release all buttons.
5. Press and release  to select upper platen for calibration or  to select lower platen. Allow 10 seconds for the display to stabilize. The display will show the measured platen temperature value with no offset.
NOTE: On dual platen toasters (411 & 416), calibrate each platen separately.
6. When the corresponding platen LED turns on, use   to adjust the display temperature to match the reading recorded in step 3.
NOTE: Temperature can only be adjusted +/-5°C (+/-9°F).
7. Press  to store the new calibrated temperature and to exit calibration mode.
IMPORTANT: After calibration is complete, allow one full heater on/off cycle to allow the new calibrated temperature to stabilize.

When
Monthly

Tools

McD Hi Temp Grill Cleaner (HCS), McD Bun Toaster Release Agent (HCS), McD No Scratch Pad, base of Big Breakfast container, No. 257 cleaning tool, clean grill cloths (qty. 6-8), customer paper napkins or paper towels, protective gloves.

Clean Nickel Platen**PREPARING BUN TOASTER**

1. If toaster is cool, heat to operating temperature.

IMPORTANT: Bun toaster must be at operating temperature for cleaning.

2. Turn toaster power switch to OFF position and unplug power cord.

CAUTION: Failure to unplug power cord before cleaning may cause electrical shock.

3. Remove all buns, bun trays, and bun tray liners from the bun toaster stand.
4. Turn on the grill exhaust fan.
5. Move toaster stand in front of grill.

HOW TO CLEAN

1. Firmly attach McD No-Scratch Pad to cleaning tool. Use only nonabrasive blue No-Scratch pads designed for grill cleaning. Do not use a green pad. It will damage platen surface.
2. Pour one packet of McD Hi-Temp Grill Cleaner into a breakfast container base.
3. Put on protective gloves.
4. Turn bun board upside-down and lay on upper platen or plate.
5. Dip No-Scratch Pad into Hi-Temp Grill Cleaner.
6. Spread cleaner over bun board and lightly scrub until clean. Apply additional cleaner as needed. Place bun board in the back sink area for cooling and rinsing.
7. If toaster is equipped with an aluminum plate, repeat step 6 so both sides of plate are clean.
8. Dip No-Scratch Pad into cleaner and lightly spread a coating of cleaner onto top surface of platen.
IMPORTANT: Do not pour cleaner on surface. Apply only with No-Scratch Pad and Cleaning Tool. Do not scrub while applying cleaner.
9. Repeat Step 8 for all platen surfaces, including undersides.
10. After repeating cleaner, lightly scrub all platen surfaces (including undersides) with No-Scratch Pad until all soil liquifies. Apply additional cleaner to cleaning as needed.
11. Remove No-Scratch Pad from cleaning tool. Fold a clean, damp grill cloth lengthwise and lay it over the end of the cleaning tool. Thoroughly rinse platens, including undersides, by wiping with a damp grill cloth. Before wiping platens, always rinse grill cloth in clear water and wring it out until no soil is seen.
IMPORTANT: Thorough rinsing of the platen is required to ensure proper release agent performance. Rinse platens with clean grill cloths until no soil is seen on the cloth.

CAUTION: Do not pour water on platens or use dripping wet grill cloths.

12. Repeat the rinsing procedure in Step 11 with a fresh, clean, damp grill cloth to ensure all cleaner and soil are removed from platens.
13. Wipe remaining parts of the toaster with a clean damp cloth.
14. Take bun tray platform, bun board, and aluminum plate to back sink. Scrub with a pot brush or No-Scratch Pad in a solution of McD All Purpose Concentrate. Do not use abrasive pads. Rinse parts under running water and let air dry.

When
Monthly

Tools
*Adjustable wrench,
flatblade screwdriver*

Tighten Platen and Leg Bolts

TIGHTEN PLATEN BOLTS

1. Turn the power switch to the OFF Position.
2. Unplug the power cord.
3. Allow toaster to cool before proceeding.
4. Using an adjustable wrench, tighten the platen bolts which hold handle in upright position.

TIGHTEN LEG BOLTS

1. Carefully turn the toaster upside down for access to legs.
2. Adjust and tighten leg bolts to obtain a level setting for toasting.
3. Set toaster right side up and check for level setting.
4. Adjust leg bolts as necessary until toaster sits level.
5. Plug the power cord into the appropriate electrical receptacle.
6. If the toaster is about to be used, turn the power switch to ON position.

When
Monthly

Tools
Pliers, hammer, file

Check Bun Tray Platforms, Bun Board, Bun Trays and Spatulas

IMPORTANT: This check procedure should be conducted while the platforms, trays and spatulas are cold. It should be done for all spatulas, trays and platforms.

BUN SPATULA

1. Lay the spatula on a flat work table top.
2. Make sure the entire surface is flat, including the front edge. The front end of bun spatula must be free from necks and burrs.
3. Sharpen front edge of spatula so all nicks and burrs are removed.

IMPORTANT: Straightening curled corners with pliers and hammer middle part of the tray flat.

BUN TRAY

1. Lay the track on a flat work tabletop and inspect for flatness.
2. Inspect the tray for uniform height.
3. Straightened curled corners with pliers and hammer middle part of the tray flat.

BUN TRAY PLATFORM

1. Remove the platform from the lower part of the toaster.
2. Lay the platform on a flat work tabletop and inspect the entire surface to make sure it is flat.
3. Using pliers or a hammer, straighten as needed.
4. Reinstall the platform into toaster.

BUN BOARD

1. Remove the bun board from toaster.
2. Lay the bun board on a flat work tabletop and inspect for flatness.
3. Measure the distance between the tabletop and the bottom side of the bun board in the front, center, and rear. It should be approximately 1/2" (13mm) for all toasters except Big Mac 412 and 416 series, and approximately 1/2" (19mm) for Big Mac Toasters.
4. Bend as needed to maintain flatness.



Système d'entretien
planifié: carte de
spécifications de
maintenance (CSM)

Images et informations
additionnelles:
Chapitre correspondant du
manuel d'équipement

Quand
Hebdomadairement

Outils
*Agent de démoulage de
grille-petits pains McD
(HSC), serviettes de table
en papier ou essuie-tout
du client, gants
protecteurs, outil de
nettoyage no 257.*

Grille-pains

Prince Castle: Grille-petits pains

Précaution

Durant certaines vérifications, les circuits électriques sous tension seront exposés et les surfaces de grillage chaudes seront découvertes.

Hazard Communication Standard (HCS)- Les procédures sur cette carte incluent l'utilisation de produits chimiques. Ces produits chimiques seront mis en surbrillance avec des lettres en gras suivies de l'abréviation (HSC) dans la partie outils de la procédure. Voir le manuel Hazard Communication Standard (HSC) pour voir la ou les feuille(s) des Données de sécurité du matériel (FDSM).

Application de l'agent de démoulage de grille-petits pains

IMPORTANT: Utilisez seulement l'agent de démoulage grille-petits pains McD sur les grilles-petits pains. D'autres produits pourraient endommager le grille-petits pains.

1. Enlevez toutes les miettes des surfaces du grille-pain.
2. Les plaques du grille-pain doivent être bien rincées et séchées. L'agent de démoulage de grille-petits pains McD peut être appliqué sur les plaques chaudes du grille-pain. Mettez les gants protecteurs avant d'appliquer sur les plaques chaudes.
3. Pour couvrir la surface supérieure de la plaque, mouillez à fond une serviette de table pliée ou un essuie-tout de client avec l'agent de démoulage.
4. Frottez une quantité généreuse de l'agent de démoulage sur toute la surface de la plaque jusqu'à ce qu'elle soit bien recouverte. Utilisez les gants protecteurs et l'outil de nettoyage no 257.
5. Répétez les étapes 2 et 3 pour d'autres plaques y compris les dessous.

IMPORTANT: Les dessous des plaques et les endroits difficiles à atteindre peuvent être couverts en plaçant une serviette de table en papier du client ou un essuie-tout avec l'agent de démoulage sur l'outil de nettoyage no 257 pour appliquer l'agent de démoulage à la surface de la plaque.

IMPORTANT: Ne pas essuyer le grille-pain avec un linge humide après avoir appliqué l'agent de démoulage. Cela enlève l'agent de démoulage et colle.

6. Si la surface colle entre les applications hebdomadaires, réappliquer l'agent de démoulage en vous basant sur les étapes 1 à 4.

IMPORTANT: Le grille-pain n'a pas besoin d'être relavé ou refroidi avant d'appliquer l'agent de démoulage.

IMPORTANT: Réappliquer l'agent de démoulage à toutes les surfaces de la plaque à chaque semaine quand le grille-pain est froid entre les nettoyages mensuels.

Quand
Tous les mois



Outils
Thermomètre digital
avec sonde en
surface.

Vérifiez l'étalonnage de la température

IMPORTANT: Ne pas exécuter cette procédure avant que le grille-pain n'ait été en marche pendant 45 minutes et que la température se soit stabilisée. Ne pas utiliser le grille-pain pendant cette période de 4 minutes.







1. Placez l'arrière de la planche à petits pains par-dessus la boîte de commande et placez le reste de la planche à petits pains par-dessus la plaque.

NOTE: Sur les grille-pain à plaque double (411 et 416), la plaque de petits pains est seulement nécessaire pour être utilisée sur la plaque supérieure.



2. Sur les grille-pain à plaque double, utilisez   pour sélectionner la plaque à étalonner.
3. Centrez le thermomètre digital en face de la plaque. Lorsque le voyant correspondant s'allume sur le panneau de commande, enregistrez immédiatement la lecture de la température du thermomètre digital.

NOTE: Sur les grille-pain à plaque double (411 et 416), exécutez d'abord l'étape 2 sur la plaque la plus basse puis ensuite sur la plaque du haut.

IMPORTANT: Si la lecture de la température sur la plaque est plus élevée que +/- 3°C (+/-5°F) comparativement à l'affichage de la température du grille-pain, exécutez l'étape 3 pour faire l'étalonnage. Si la lecture de la température est en dedans de l'intervalle, le grille-pain fonctionne adéquatement et n'a pas besoin d'étalonnage.

4. Introduisez le mode d'étalonnage en appuyant et en maintenant    pour 6 secondes. Un bip retentira et le voyant situé à côté du symbole d'étalonnage s'allumera. Relâchez tous les boutons.
5. Appuyez sur  pour sélectionner la plaque supérieure pour l'étalonnage  ou sur  pour sélectionner la plaque inférieure. Laissez 10 secondes pour que l'affichage se stabilise. L'affichage va montrer la valeur mesurée de la température de la plaque sans décalage.

NOTE: Sur les grille-pain à plaque double (411 et 416), étalonnez chaque plaque séparément.

6. Lorsque le voyant correspondant de la plaque s'allume, utilisez   pour ajuster l'affichage de la température pour qu'elle corresponde à la lecture enregistrée à l'étape 3.

NOTE: La température peut seulement être ajustée +/-5°C (+/-9°F).

7. Appuyez sur  pour mémoriser la nouvelle température étalonnée et quitter le mode d'étalonnage.

IMPORTANT: Lorsque l'étalonnage est terminé, laissez un cycle complet marche/arrêt de la plaque chauffante pour permettre à la nouvelle température étalonnée de se stabiliser.

Quand

À tous les mois

Outils

Produit de nettoyage de gril température élevée McD (HCS), agent de démoulage de grille-petits pains McD (HCS), tampon No-Scratch (ne grattant pas) McD, base de récipient Big Breakfast (gros déjeuner), outil de nettoyage no 257, chiffons de nettoyage de gril (quantité 6-8), serviettes de table en papier ou essuie-tout du client, gants protecteurs.

Nettoyage de la plaque en nickel

PRÉPARATION DU GRILLE-PETITS PAINS

1. Si le grille-pain est froid, réchauffez-le jusqu'à la température de fonctionnement.
IMPORTANT: le grille-petits pain doit être à la température de fonctionnement pour le nettoyage.
2. Mettez l'interrupteur d'alimentation du grille-pain en position OFF (ARRÊT) et débranchez le cordon d'alimentation.
MISE EN GARDE: En omettant de débrancher le cordon d'alimentation avant le nettoyage, on peut causer un choc électrique.
3. Retirez tous les petits pains, plateaux à petits pains et les garnitures de plateau à petits pains du support de grille-petits pains.
4. Mettez en marche le ventilateur aspirant du gril.
5. Déplacez le support de grille-pain pour le mettre en face du gril.

COMMENT NETTOYER

1. Attachez fermement le tampon No-Scratch (ne grattant pas) McD à l'outil de nettoyage. N'utilisez que des tampons bleus non abrasifs No-Scratch conçus pour le nettoyage de gril. N'utilisez pas un tampon vert. Il endommagerait la surface de la plaque.
2. Versez un paquet de produit de nettoyage de gril température élevée McD dans une base de récipient de petit déjeuner.
3. Mettez les gants protecteurs.
4. Retournez la planche à petits pains et posez-la sur la plaque supérieure.
5. Trempez le tampon No-Scratch dans un produit de nettoyage de gril température élevée.
6. Étalez le produit de nettoyage sur la planche à petits pains et brossez-la un peu jusqu'à ce qu'elle soit propre. Appliquez un supplément de produit de nettoyage si nécessaire. Placez la planche à petits pains dans la zone arrière de l'évier pour refroidissement et rinçage.
7. Si le grille-pain est muni d'une plaque en aluminium, répétez l'étape 6 de sorte que les deux côtés de la plaque soient propres.
8. Trempez le tampon No-Scratch dans un produit de nettoyage et étalez légèrement une couche de produit de nettoyage sur la surface supérieure de la plaque.
IMPORTANT: Ne versez pas le produit de nettoyage sur la surface. Ne l'appliquez qu'avec le tampon No-Scratch et l'outil de nettoyage. Ne brossez pas tout en appliquant le produit de nettoyage.
9. Répétez l'étape 8 pour toutes les surfaces de plaque y compris les dessous.
10. Après avoir répété l'application du produit de nettoyage, brossez un peu toutes les surfaces de plaque (y compris les dessous) avec le tampon No-Scratch jusqu'à ce que toute la salissure soit liquéfiée. Appliquez un supplément de produit de nettoyage si nécessaire.
11. Retirez le tampon No-Scratch de l'outil de nettoyage. Pliez un chiffon propre et humide pour gril dans le sens de la longueur et posez-le sur l'extrémité de l'outil de nettoyage. Rincez complètement les plaques, y compris leurs dessous en les essuyant avec un chiffon humide pour gril. Avant d'essuyer les plaques, rincez toujours le chiffon pour gril dans l'eau claire et faites sortir l'eau jusqu'à ce qu'aucune trace de salissure ne soit vue.

IMPORTANT: Un rinçage complet de la plaque est requis pour assurer un fonctionnement correct de l'agent de démoulage. Rincez les plaques avec des chiffons propres pour gril jusqu'à ce qu'aucune trace de salissure ne soit vue sur le chiffon.

MISE EN GARDE: Ne versez pas d'eau sur les plaques et n'utilisez pas de chiffons pour gril humides et dégouttant.

12. Répétez la procédure de rinçage de l'étape 11 avec un nouveau chiffon pour gril, propre et humide, pour assurer que tout le produit de nettoyage et toute la salissure soient enlevés des plaques.
13. Essuyez les pièces restantes du grille-pain avec un chiffon humide et propre.
14. Mettez la plate-forme de plateau à petits pains, la planche à petits pains et la plaque d'aluminium dans l'évier arrière. Brossez-les avec une brosse de pot ou un tampon No-Scratch dans une solution de concentré McD à tout faire. N'utilisez pas des tampons abrasifs. Rincez les pièces dans de l'eau courante et laissez-les sécher à l'air.

Quand

À tous les mois

Outils

Clé à vis ajustable,
tournevis à lame plate

Resserrer les boulons de la plaque et des pattes**RESSERRER LES BOULONS DE LA PLAQUE**

1. Mettez l'interrupteur d'alimentation à la position ARRÊT (OFF).
2. Débranchez le cordon d'alimentation.
3. Laissez le temps au grille-pain de refroidir avant de procéder.
4. En utilisant une clé à vis ajustable, resserrez les boulons de la plaque qui tiennent la poignée en position verticale.

RESSERRER LES BOULONS DES PATTES

1. Tournez le grille-pain à l'envers avec soin pour accéder aux pattes.
2. Ajustez et resserrez les boulons des pattes pour obtenir un niveau de réglage pour le brunissement.
3. Réglez le grille-pain, le côté droit en haut, et vérifiez le niveau de réglage.
4. Ajustez les boulons de pattes comme nécessaire jusqu'à ce que le grille-pain soit à niveau.
5. Branchez le cordon d'alimentation dans la prise de courant appropriée.
6. Si le grille-pain est sur le point d'être utilisé, mettez l'interrupteur d'alimentation à la position MARCHE (ON).

Quand
À tous les mois

Outils
Pincés, marteau, lime

Vérifiez les plates-formes pour plateaux à petits pains, les planches à petits pains, les plateaux à petits pains et les spatules

IMPORTANT: Cette procédure de vérification devrait être faite lorsque les plates-formes pour plateaux et les spatules sont froides. Ceci devrait être fait pour toutes les spatules, plateaux et plates-formes.

SPATULE POUR PETIT PAIN

1. Déposez la spatule sur un dessus de table de travail plat.
2. Assurez-vous que toute la surface est plate y compris le rebord avant. Le rebord arrière de la spatule pour petit pain ne doit pas avoir d'entailles ni de bavures.
3. Aiguissez le rebord avant de la spatule pour enlever les entailles et bavures.

IMPORTANT: Redressez les coins retroussés avec des pincés et un marteau

PLATEAU À PETIT PAIN

1. Déposez le rail sur un dessus de table de travail plat et inspectez la planitude.
2. Inspectez le plateau pour voir si sa grandeur est uniforme.
3. Redressez les coins retroussés dans la partie plate du milieu du plateau avec des pincés et un marteau.

PLATE-FORMES POUR PLATEAUX À PETITS PAINS

1. Enlevez la plate-forme de la partie inférieure du grille-pain.
2. Déposez la plate-forme sur un dessus de table de travail plat et inspectez toute la surface pour être sûr qu'elle est plate.
3. Redressez au besoin avec des pincés et un marteau.
4. Réinstallez la plate-forme dans le grille-pain.

PLANCHE À PETITS PAINS

1. Enlevez le petit pain du grille-pain.
2. Déposez la planche à petits pains sur un dessus de table de travail plat et inspectez pour être sûr qu'elle est plate.
3. Mesurez la distance devant, au centre et en arrière entre le dessus de la table et le côté bas de la planche à petits pains. Cela devrait être approximativement 13 mm pour tous les grille-pain sauf pour les séries Big Mac 412 et 416 et approximativement 19 mm pour les Big Mac Toasters.
4. Pliez selon les besoins pour garder plat.